

# MOSCONI

GLADEN AUDIO EUROPE

**MOSCONI GLADEN ZERO 1**

**MOSCONI GLADEN ZERO 3**

## **UŽIVATELSKÝ MANUÁL BEZPEČNOSTNÍ POKYNY**

**DŮLEŽITÉ:** TENTO MANUÁL SI PEČLIVĚ PROSTUDUJTE, ABYSTE SE DOSTATEČNĚ SEZNÁMILI SE VŠEMI OVLÁDACÍMI PRVKY A FUNKCEMI TOHOTO ZAŘÍZENÍ. DBEJTE NA VŠECHNA UPOZORNĚNÍ PRO DODRŽENÍ BEZPEČNOSTI PŘI INSTALACI A UŽÍVÁNÍ PRODUKTU.



# 12V

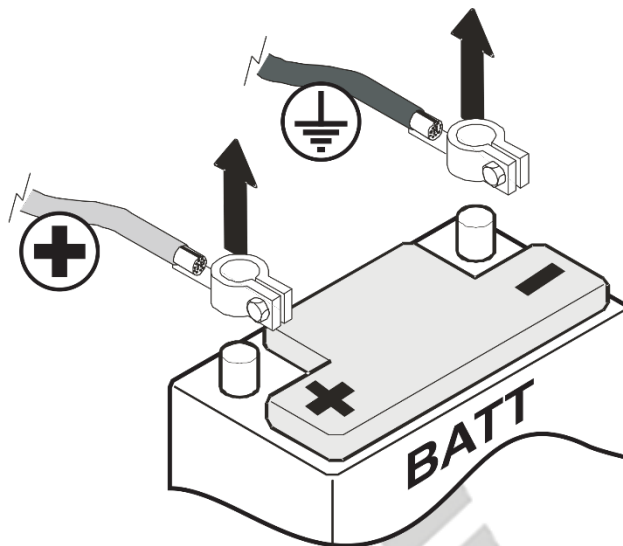

### **UPOZORNĚNÍ!**

*POUŽÍVEJTE POUZE VE VOZIDLECH SE ZÁPORNÝM 12V UZEMNĚNÍM*

### **UPOZORNĚNÍ!**

*ODPOJTE SVORKY AUTOBATERIE PŘED ZAPOČETÍM INSTALACE, OPRAVY NEBO VÝJMUTÍM*

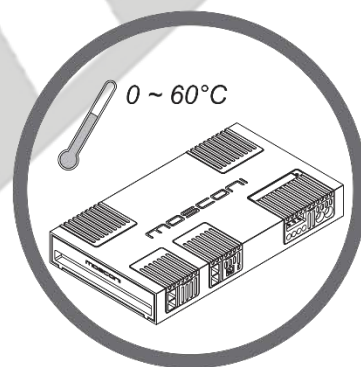
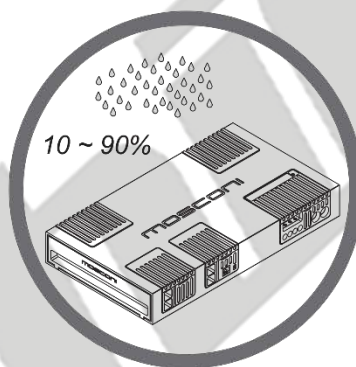
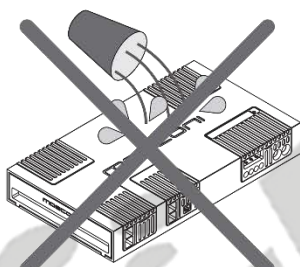
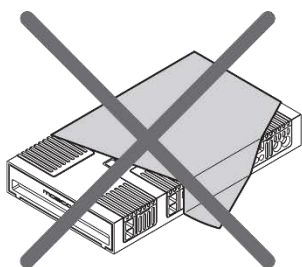

### **VAROVÁNÍ! POZOR:**

V PŘÍPADĚ POTÍŽÍ OKAMŽITĚ PŘESTAŇTE ZAŘÍZENÍ POUŽÍVAT. Jinak může dojít k poranění nebo poškození produktu. V případě nutnosti opravy prosím kontaktujte autorizovaného MOSCONI dealera.

**NEROZDĚLÁVEJTE ANI NEUPRAVUJTE PRODUKT:** Může dojít k nehodám, vznícení ohně nebo elektrickému šoku. Jakákoli změna nebo úprava produktu vede k okamžitému zneplatnění záruky.

**INSTALACE A ZAPOJENÍ PRODUKTU BY MĚLO BÝT PROVEDENO KVALIFIKOVANÝM PERSONÁLEM.** Instalace a zapojení produktu vyžaduje specifické technické dovednosti a zkušenosti. Z bezpečnostních důvodů vždy kontaktujte autorizovaného dealera, aby vám byl produkt správně nainstalován.

**ZAŘÍZENÍ NEINSTALUJTE VE VLHKÝCH NEBO PRAŠNÝCH PROSTORÁCH.** Vyhněte se instalaci zařízení do vlhkých nebo prašných míst. Výskyt prachu nebo vlhkosti v zařízení může vést k poruše.

**ZAŘÍZENÍ NEINSTALUJTE K TEPELNĚ NÁCHYLNÝM POVRCHŮM.** Zesilovač může dosahovat teplot až 80°C a v případě, že bude blízko povrchům, které teplo může ovlivnit, může dojít k požáru nebo poškození daného materiálu.

**PŘI VRTÁNÍ DĚR NEPOŠKOĎTE VODIČE A TRUBKY.** Při vrtání děr ve vašem vozidle během instalace dbejte zvýšené opatrnosti, abyste nepoškodili, nezablokovali nebo nepřišli do kontaktu s: trubkami, palivovými trubkami, palivovou nádrží a elektrickými vodiči. Nedbání této výstrahy může vyústit v požár nebo škody.

NEBLOKUJTE VENTILAČNÍ OTVORY NEBO OTVORY PRO PŘÍVOD TEPLÉHO VZDUCHU. Blokací ventilačních otvorů nebo otvorů pro přívod teplého vzduchu může dojít ke zvýšené teplotě uvnitř zesilovače. Z toho důvodu hrozí nebezpečí vzplanutí.

TOTO ZAŘÍZENÍ POUŽÍVEJTE POUZE VE VOZIDLECH S 12V NAPĚŤOVÝM ZDROJEM. Používáním tohoto zařízení ve vozidlech s jiným napěťovým zdrojem než 12V může hrozit nebezpečí požáru, elektrického šoku nebo jiných nehod.

PŘED PŘIPOJENÍM TOHOTO ZAŘÍZENÍ ODPOJTE ZÁPORNOU (ZEMNÍCI) SVORKU BATERIE. V případě, že nebude toto nařízení dodrženo, může dojít k elektrickému šoku nebo jiným škodám či poraněním z důvodu zkratu.

UJISTĚTE SE, ŽE JSOU PROPOJENÍ V POŘÁDKU. Abyste se vyhnuli nebezpečí vzplanutí ohně a škodám na produktu, použijte vodiče o správném průřezu a dbejte na polaritu zapojení.

ZAMEZTE ZASUKOVÁNÍ VODIČŮ DO ČÁSTÍ VOZIDLA. Utvořte vhodná zapojení dle instrukcí tak, že vodiče nebudou v kontaktu s funkčními částmi vozidla. Vodiče, které se zapletou mezi části řízení (řadicí páka, brzdový pedál atd.) mohou být nebezpečné.

ULOŽTE VODIČE TAK, ABY NEBYLY OHNUTÉ, PŘÍPADNE ZMÁČKNUTÉ OSTRÝMI KOVOVÝMI HRANAMI. Abyste se vyhnuli poškození nebo pokřivení vodičů, uložte je do dostatečné vzdálenosti od pohyblivých (např. posuvný mechanismus sedadla) a ostrých částí vozidla. Je-li nutné vodič prostrčit dírou v kovu, podložte celý obvod vodiče gumou, aby nedošlo k poškození izolace některou ostrou částí.

PRO ZAPOJENÍ UZEMNĚNÍ NEVYUŽÍVEJTE MATICE, JEŽ JSOU SOUČÁSTÍ ŘÍDÍČÍHO NEBO BRZDOVÉHO SYSTÉMU. NIKDY nepoužívejte matice řídicího/brzdového systému (nebo jakéhokoli jiného systému) nebo palivovou nádrž jakožto uzemnění. Použití jakékoli z této částí vozidla může mít za následek ztrátu kontroly nad vozidlem a následnou nehodu, vzplanutí ohně nebo jinou škodu.

POUŽÍVEJTE POJISTKY S ODPOVÍDAJÍCÍ ÚROVNÍ ZESÍLENÍ

Jinak může dojít ke vzplanutí ohně nebo elektrickému šoku.

POUŽÍVEJTE POUZE SPRÁVNÉ SOUČÁSTI A POSTUPOJTE DLE INSTALAČNÍCH INSTRUKCÍ. V každém případě používejte pouze vhodné součásti. Použití jiných součástí může poškodit produkt nebo vést v nesprávnou instalaci. Komponenty následně nemusejí být vhodně uchyceny a mohou způsobit poruchu či poškození.

NEPOUŽÍVEJTE PRODUKT TAK, ŽE BY MOHL PŘI ŘÍZENÍ ROZPTÝLIT VAŠI POZORNOST. Jakákoli záležitost, která vyžaduje delší pozornost, musí být provedena, když vozidlo stojí. Při takových situacích vozidlo zastavte vždy na bezpečném místě. Není-li tato rada dodržena, může dojít k nehodám.

NASTAVTE SI ÚROVEŇ HLASITOSTI TAK, ABY BYLY PŘI JÍZDĚ SLYŠITELNÉ VENKOVNÍ ZVUKY. Příliš vysoká úroveň hlasitosti, která přehlušuje zvuk záchranných složek, vlaků atp. může mít za následek nehody. Navíc poslech příliš hlasité hudby uvnitř vozidla poškozují váš sluch

**PŘIPOJENÍ VSTUPU**

**1 NÍZKOÚROVŇOVÝ STEREO SIGNÁL**

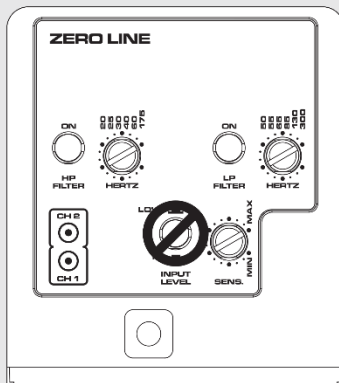
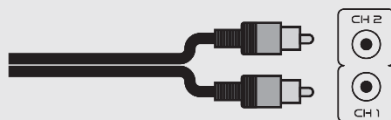

**1 VYSOKOÚROVŇOVÝ STEREO SIGNÁL (Z AUTOREPRODUKTORŮ)**

Z AUTOREPRODUKTORŮ

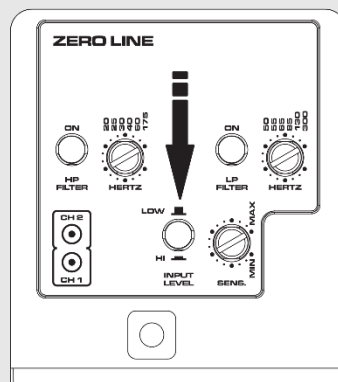
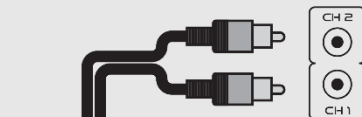

**PRO TUTO KONFIGURACI NEPOUŽÍVEJTE  
TENTO SWITCH**



**ZAPOJENÍ REPRODUKTORŮ**

**1 STEREO VÝSTUP**

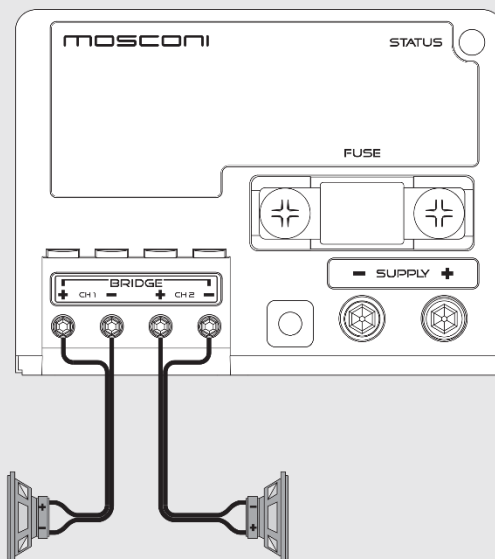

MINIMÁLNÍ MOŽNÁ IMPEDANCE: 1 OHM VE STEREO REŽIMU; 2 OHMY V MŮSTKOVÉM REŽIMU

**1 MONO MŮSTKOVÝ VÝSTUP**

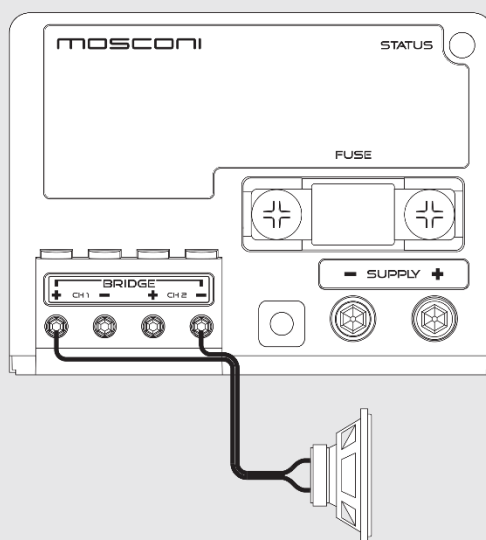

PRO TUTO KONFIGURACI POUŽIJTE  
TENTO SWITCH



DĚLIČ

### FILTR HORNÍ PROPUSTI

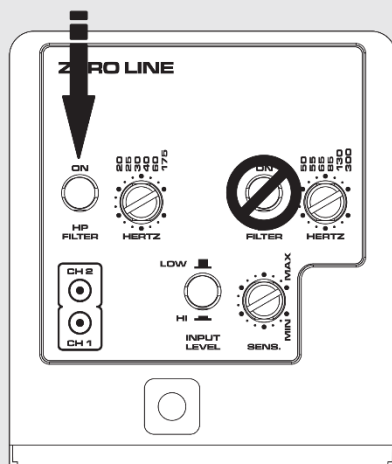
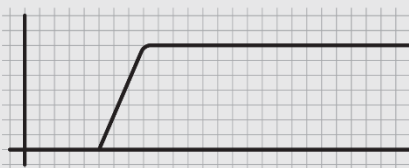

### FILTR SPODNÍ PROPUSTI

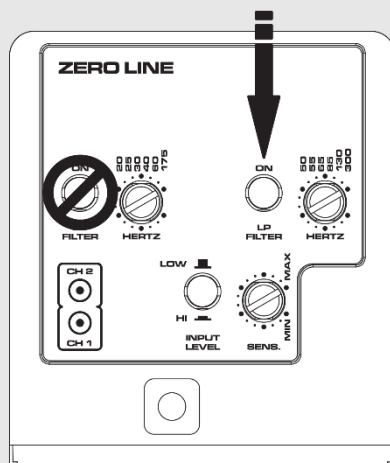
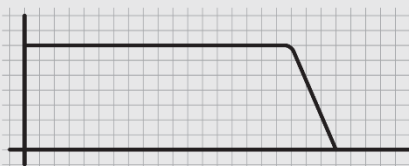

## BAND PASS FILTR

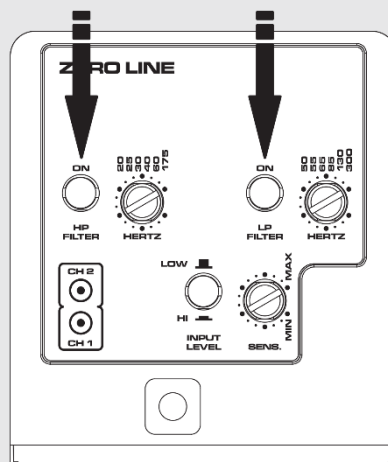
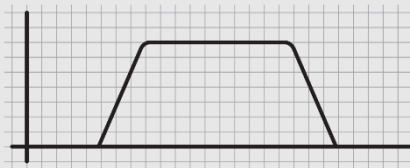

## MŘÍŽKY A KRYTKY

### DEMONTÁŽ MŘÍŽEK

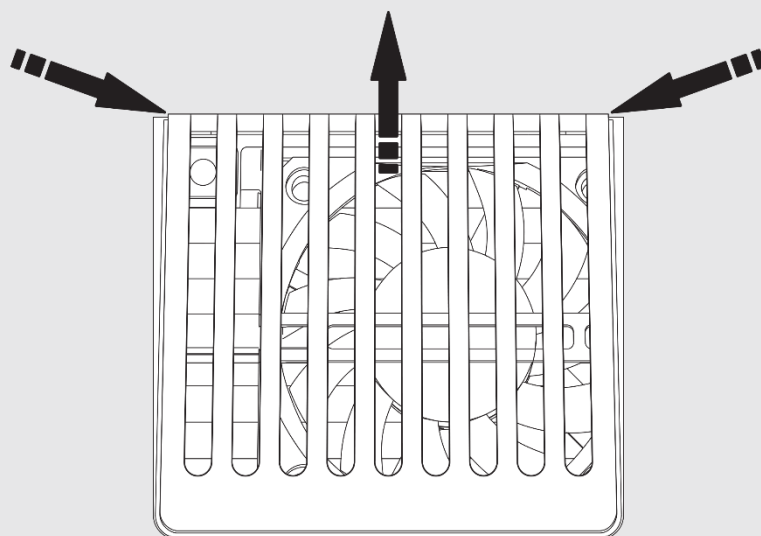

### MONTÁŽ MŘÍŽEK

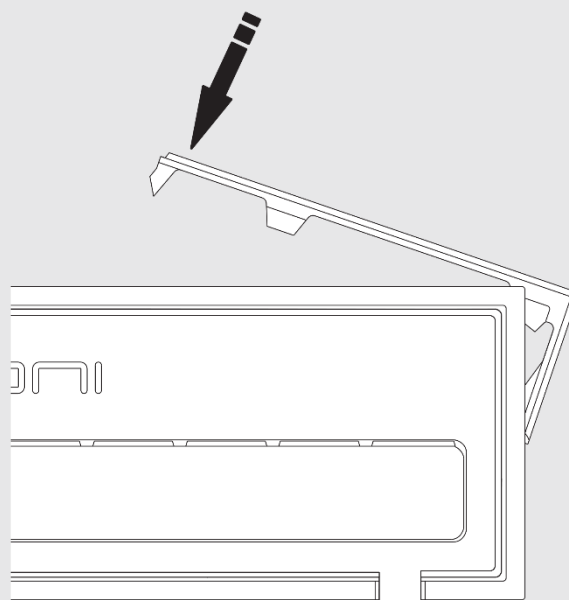



## POUŽITÍ KRYTEK

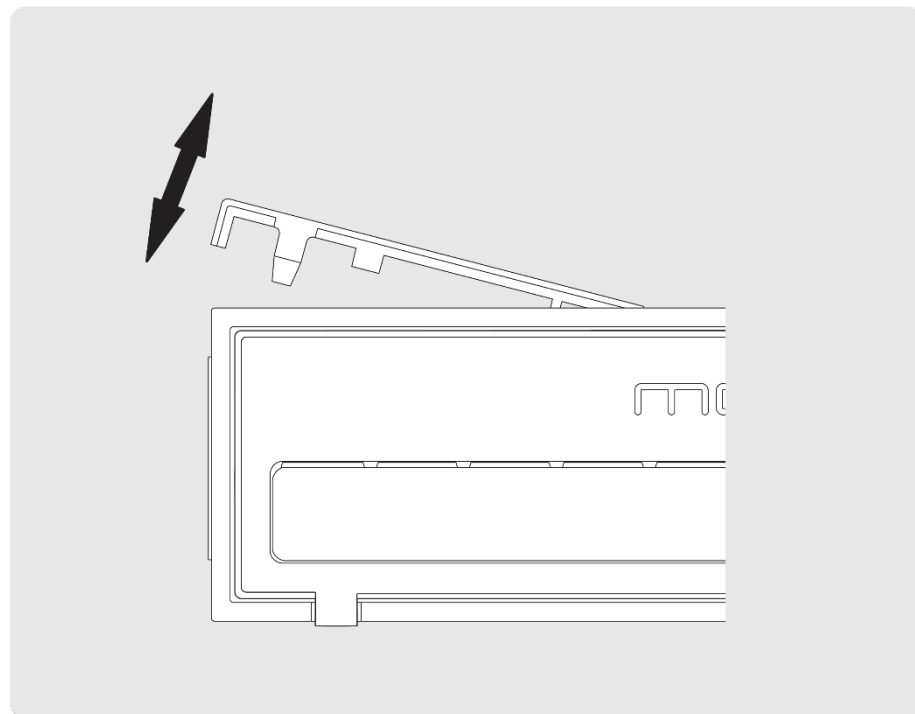

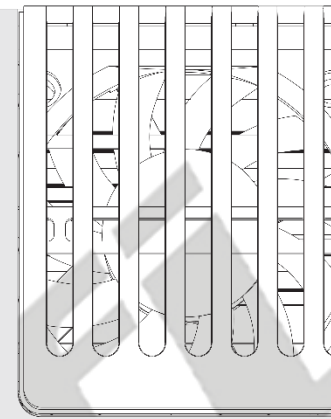
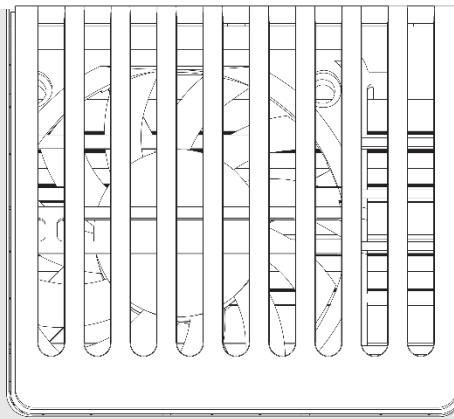
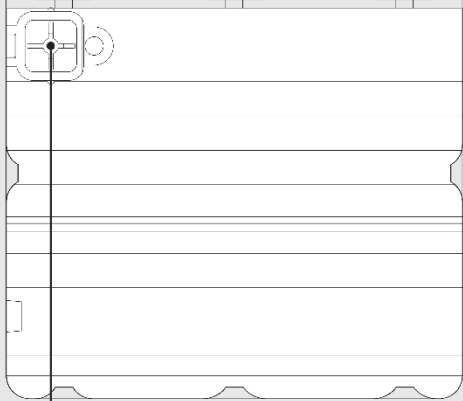

**FILTR HORNÍ PROPUSTI**  
Stisknutím tohoto tlačítka aktivujete filtr horní propusti. Potenciometrem můžete nastavit mezní frekvenci filtru horní propusti.

**FILTR SPODNÍ PROPUSTI**  
Stisknutím tohoto tlačítka aktivujete filtr spodní propusti. Potenciometrem můžete nastavit mezní frekvenci filtru spodní propusti.

MOSCONI

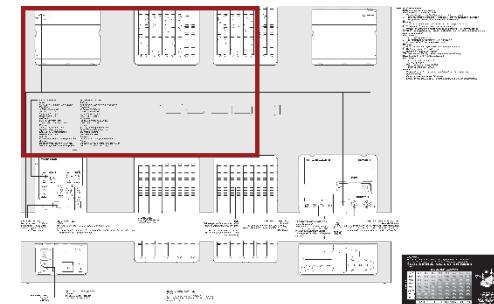

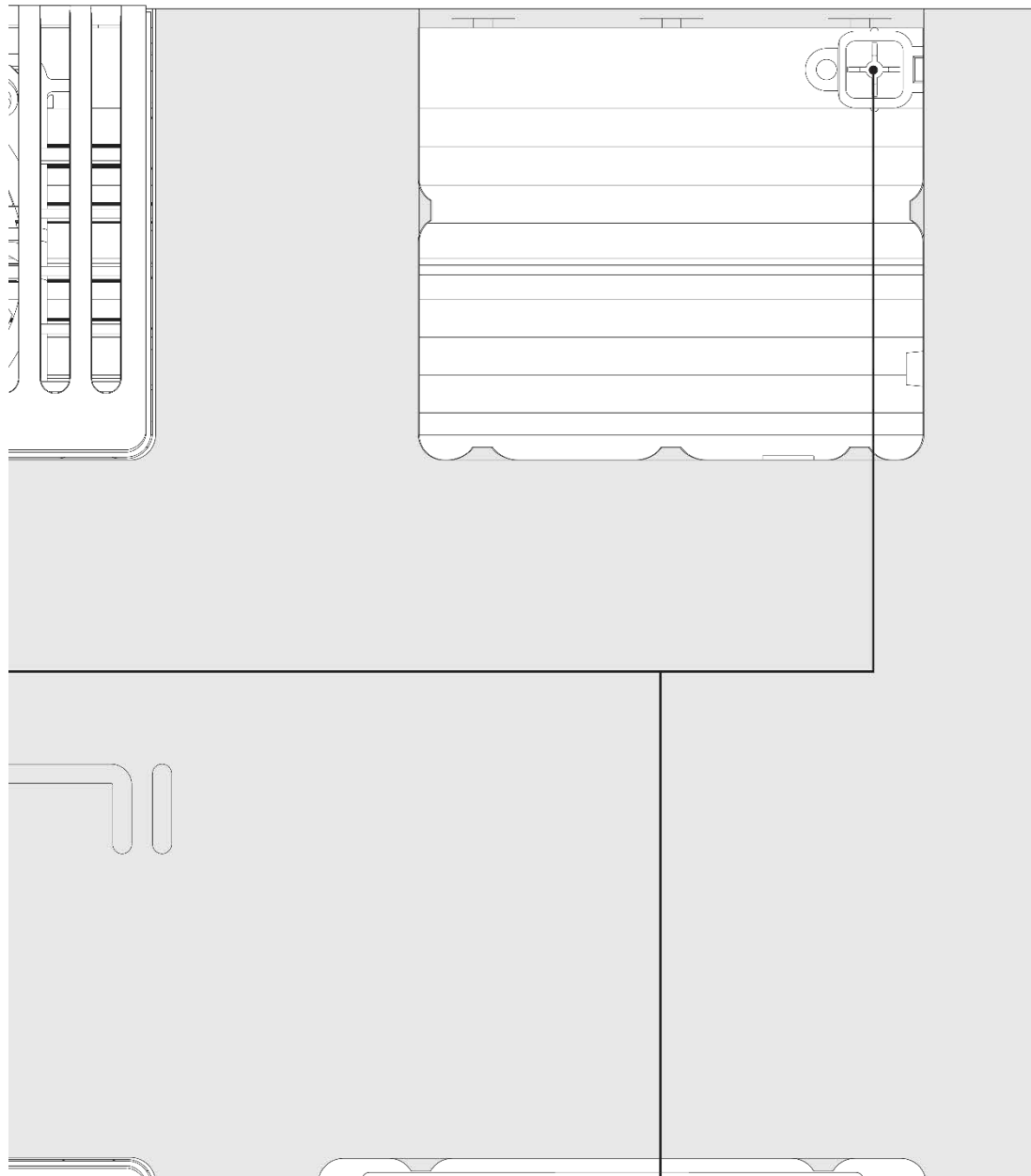

## OSVĚTLENÍ OZNÁMENÍ

**ČERVENÁ:** Zesilovač je v provozu

**Možné příčiny problémů se zvukem:**

- 1) Systém reproduktorů není správně připojen nebo je poškozen
- 2) Audio vodiče vedoucí ze zdroje hudby nejsou správně připojeny nebo jsou poškozeny
- 3) Signál ze zdroje hudby není žádný nebo je nedostatečný

**Odstranění poruchy**

- 1) Ověřte/opravte zapojení a/nebo nahraďte poškozené reproduktory
- 2) Ověřte/opravte zapojení vedoucí ze zdroje hudby
- 3) Nastavte zdroj hudby přesně dle instrukcí výrobce

**ORANŽOVÁ:** Zesilovač je v ochranném režimu. Po 3 vteřinách zesilovač provede pokus o opětovné spuštění

**Možné příčiny:**

- 1) Zesilovač se právě zapíná
- 2) Teplota přesáhla bezpečnou hranici
- 3) Proudové přetížení v okruhu reproduktorů

**Odstranění poruchy:**

- 1) Vyčkejte 3 vteřiny, zesilovač se přepne do normálního režimu
- 2) Vyčkejte, než klesne teplota
- 3) Odstraňte důvod přetížení

**ŽLUTÁ:** Zesilovač je spuštěný, ale nefunguje. Připojte napájení pro ověření funkčnosti

**Možné příčiny:**

- 1) Zdroj napájení není dostačující
- 2) Shořela pojistka
- 3) Napájecí napětí je pod hranici 7 VDC
- 4) Chyba v zesilovači

**Odstranění poruchy:**

- 1) Ověřte a opravte propojení a kontakty napěťového okruhu
- 2) Vyměňte pojistku
- 3) Dobijte nebo vyměňte autobaterii
- 4) Kontaktujte autorizovaného prodejce pro zajištění postupu technické asistence

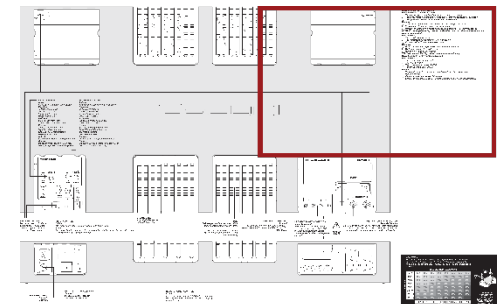

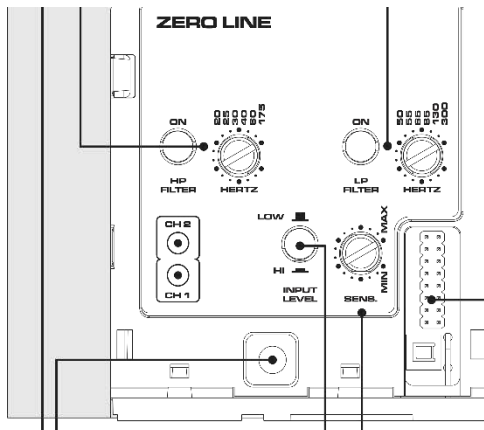

**OTVORY PRO PŘIPEVNĚNÍ**  
 Použijte šrouby z balení nebo šrouby o průměru 4mm. Matice utáhněte maximálním otáčivým momentem 5 Nm.

**OVLÁDÁNÍ VSTUPU**  
 Zvolte hi-low vstupní napětí, které se týká zdroje výstupní úrovně  
 Nastavte citlivost zesilovače na vstupní signál pro přizpůsobení na úroveň audio zdroje. Pročtete si také manuál zdroje zvuku.

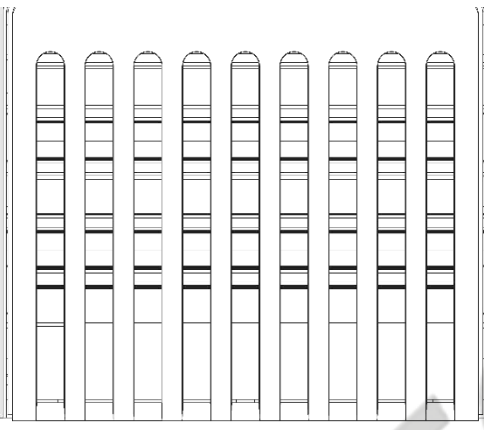

**SLOT PRO G\_CARD**  
 Do tohoto slotu vložte G\_CARD modul (volitelný)

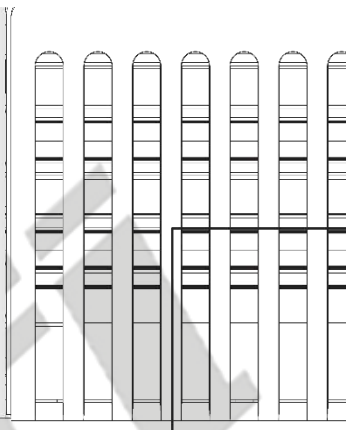

**POJISTKA**  
 Před výměnou pojistky vypněte zdroj zvuku a odpojte baterii. Vyměňte shořelou pojistku a nahraďte ji stejným modelem se stejnými hodnotami (stejně maximální zesílení).

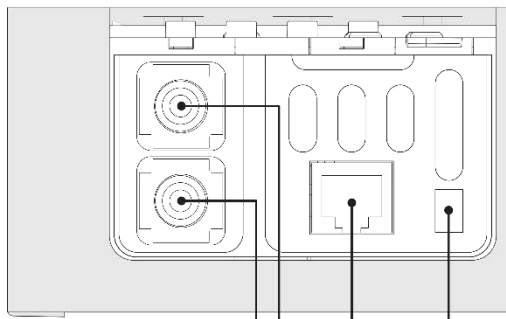

**VSTUPNÍ SIGNÁL**  
 RCA  
 Kanál 1  
 Kanál 2

**DÁLKOVÉ OVLÁDÁNÍ (volitelné)**  
 Připojte svorku dálkového ovládání (volitelné) k tomuto konektoru

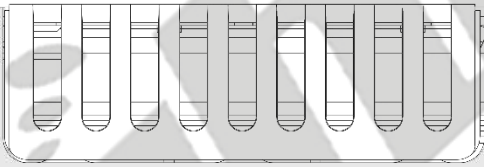

**DÁLKOVÉ SEPÍNÁNÍ**  
 Připojte svorku dálkového spínání (+12V) ze zdroje ke konektoru zesilovače FASTON za použití vhodného vodiče.

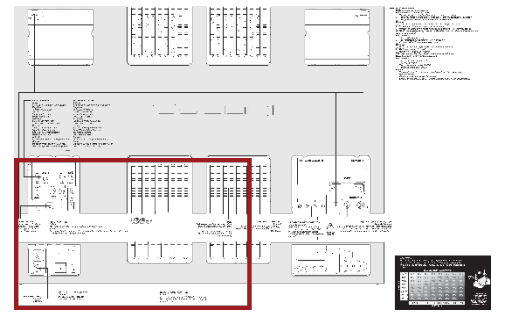
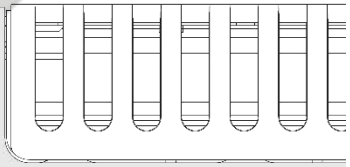

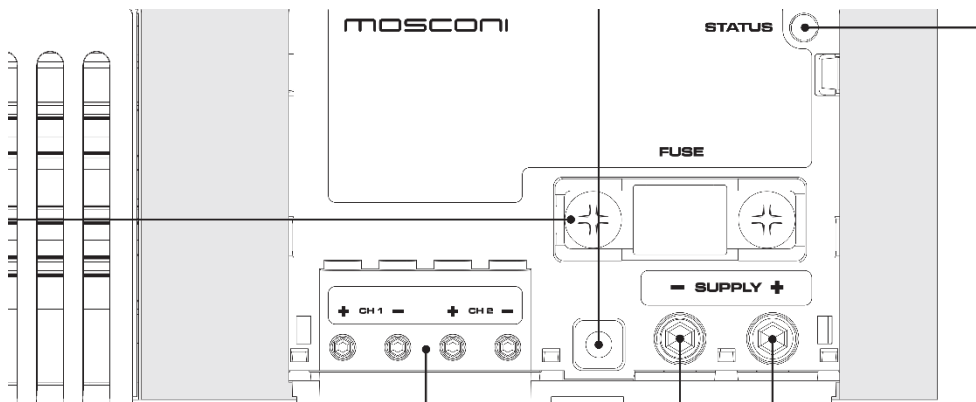

### ZAPOJENÍ REPRODUKTORŮ

Pro reprodukci audio vstupů v RCA K1 a K2 ve stejném pořadí reproduktory připojte na svorky K1 a K2.

### ZÁPORNÉ NAPĚŤOVÉ ZAPOJENÍ

Bezpečně propojte svorku s kovovou částí rámu nebo kostry vozidla. Zbavte kov barvy a nečistot a použijte nejkratší možný vodič se vhodnou svorkou.



**12V**

### KLADNÉ NAPĚŤOVÉ ZAPOJENÍ

Bezpečně propojte svorku s kladnou svorkou baterie. Použijte nejkratší možný vodič se vhodnou svorkou. Doporučujeme použití externí pojistky co nejbližší k baterii.

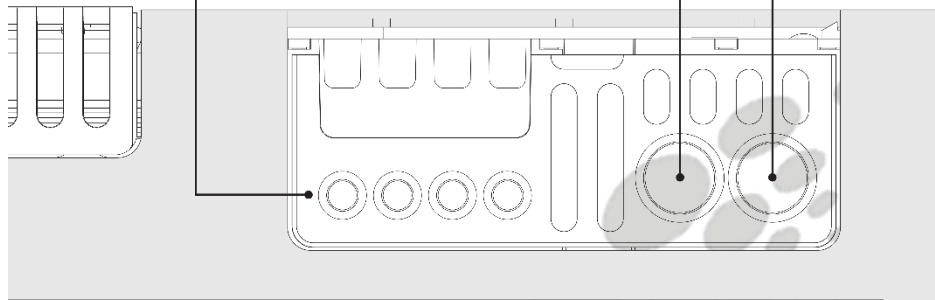

**POZOR!**  
Průřez napěťového vodiče použijte takový, který je vhodný pro daný zátěžový proud a odpovídá délce vodiče. Tabulka v tomto manuálu zobrazuje minimální průřez pro bezpečné použití. Vždy použijte maximální možný průřez.

		MIN. PRŮŘEZ (AWG/mm <sup>2</sup> )							
PROUD (A)	0-20	14/2	12/4	12/4	10/6	10/6	8/9	8/9	8/9
	20-35	12/4	10/6	8/9	8/9	6/14	6/14	6/14	4/21
	35-50	10/6	8/9	8/9	6/14	6/14	4/21	4/21	4/21
	50-65	8/9	8/9	6/14	4/21	4/21	4/21	4/21	2/34
	65-85	6/14	6/14	4/21	4/21	2/34	2/34	2/34	0/54
	85-105	6/14	6/14	4/21	2/34	2/34	2/34	2/34	0/54
105-125	4/21	4/21	4/21	2/34	2/34	0/54	0/54	0/54	
125-150	2/34	2/34	2/34	2/34	0/54	0/54	0/54		
		DĚLKA (m)							
		0-1.2	1.2-2.1	2.1-3.1	3.1-4.0	4.0-4.9	4.9-5.8	5.8-6.7	6.7-8.5

**UPOZORNĚNÍ!**  
ODPOJTE SVORKY BATERIE PŘED INSTALACÍ, ÚDRŽBOU NEBO VYJMUTÍM!

